

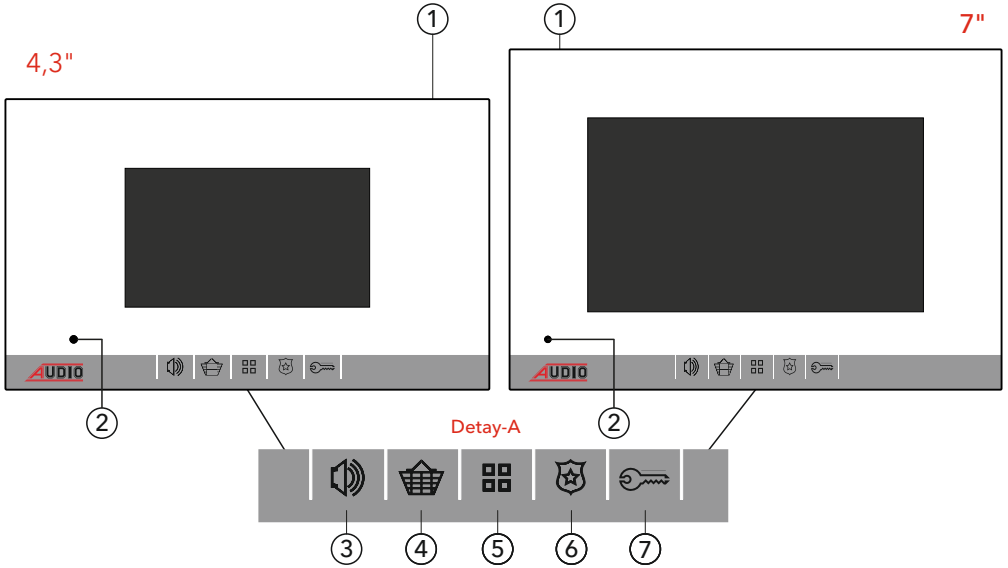

**BUS PLUS 4,3" ve 7" Mekanik Buton ( Handsfree)  
Montaj ve Kullanım Kılavuzu**

**Ücretsiz servis ve devreye alma desteęi**





### FONKSİYONLAR

- |                                   |                                  |
|-----------------------------------|----------------------------------|
| 1. Hoparlör                       | 4. Kapıcıyı arama butonu         |
| 2. Mikrofon                       | 5. Menü giriş ve onay butonu     |
| 3. Konuşma / Kamera izleme butonu | 6. Güvenliği arama butonu        |
|                                   | 7. Kapı otomatliğini açma butonu |

**Konuşma:** Panelden, dairenin zili çaldırıldığında ekrana bina kapı görüntüsü gelir ve cihazın zili çalar. Aramayı cevaplamak için hoparlör sembolü konuşma butonuna bir kez basılır. Konuşma handsfree şeklinde yapılır. Konuşma süresi toplam 40sn.'dir. Çağrı cevaplanmazsa cihaz 20sn. sonra kapanır. Cihaz kapalı iken hoparlör sembolü konuşma butonuna bir kez basıldığında bina kapı görüntüsü izlenebilir.

**Kapı otomatliğini açma:** Ekranda, bina kapı görüntüsü varken anahtar sembolü kapı otomatliğini açma butonuna basıldığında kapı açılır ve cihaz kendini 5sn. sonra kapatır. Cihaz kapalı iken kapı otomatliği açılmak isteniyorsa, hoparlör sembolü konuşma butonuna bir kez basılır. Binanın kapı görüntüsü ekrana gelir. Anahtar sembolü kapı otomatliğini açma butonuna basıldığında kapı açılır.

**Kapıcıyı arama:** Cihaz kapalı iken sepet sembolü kapıcı arama butonuna bir kez basılır. Kapıcı dairesinin zili çalar. Kapıcı cevap verdiğinde konuşma başlamış olur. Konuşma süresi toplam 90sn.'dir. Konuşma bittikten sonra anahtar sembolü kapı otomatliğini açma butonuna bir kez basıldığında arama sonlandırılır.

**Güvenliği arama:** Cihaz kapalı iken güvenlik sembolü güvenlik arama butonuna bir kez basılır. Güvenliğin zili çalar. Güvenlik cevap verdiğinde konuşma başlamış olur. Konuşma süresi toplam 60sn.'dir. Güvenlik ahizeyi kapattığında ya da arayan daire anahtar sembolü kapı otomatliğini açma butonuna bir kez basıldığında konuşma sonlanır.

**Kamera seçme:** Cihaz kapalı iken hoparlör sembolü kapı konuşma butonuna bir kez basılır ve bina görüntüsü ekrana gelir. Sepet sembolü kapıcı butonuna her basıldığında bir sonraki kamera görüntüsü ekrana gelir. Toplam izleme süresi 20sn.'dir.

Ana menü üzerinden ekran ayarları, zil sesi seviyesi, zil melodi değişimi, tuş takımı ile daireler arası konuşma ve cep telefonu yönlendirme gibi özellikler değiştirilebilir. Cihaz ekranı kapalı iken aşağıdaki gibi menü giriş butununa bir defa basılır.

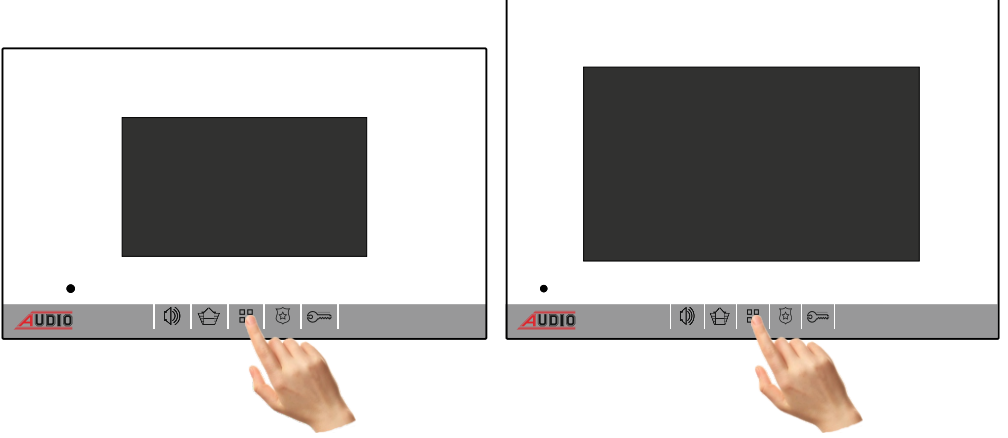



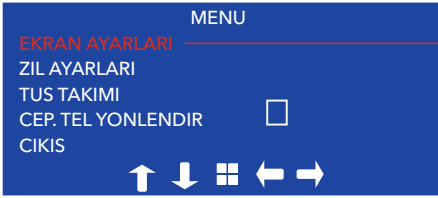

Menü ekranı görünümü ve buton kullanım özellikleri şu şekildedir.



Yukarı ve aşağı ok butonları ile seçilmek istenen alt menü üzerine gelinir bu esnada seçilen menü kırmızı renk olur. Menü içeriğini görmek için onay butonuna basılır.



-  Kapı izleme butonu menü ekranında **yukarı** ok butonu olarak kullanılır.
-  Kapıcı arama butonu menü ekranında **aşağı** ok butonu olarak kullanılır.
-  Menü giriş butonu menü ekranında **onay** butonu olarak kullanılır.
-  Güvenlik arama butonu menü ekranında **sol** ok butonu olarak kullanılır.
-  Kapı otomatığı açma butonu menü ekranında **sağ** ok butonu olarak kullanılır.

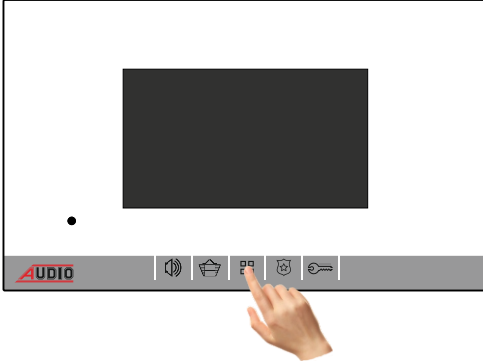

Cihaz kapalı iken menü giriş butonuna basılır.



Gelen menü ekranında tekrar aynı butona (onay butonu) basılır.

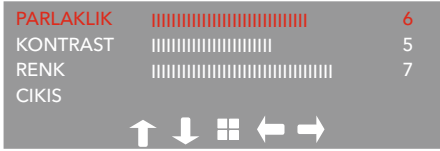

Parlaklık, kontrast, renk seçimleri **yukarı - aşağı** oklar ve seviyeleri ise **sol - sağ** oklar yardımı ile yapılır.

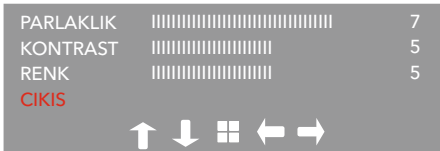

Parlaklık, kontrast, renk ayarları yapıldıktan sonra çıkış menüsü üzerine gelip **onay** butonuna basılır. Böylece yapılan değişiklikler kaydedilmiş olur.



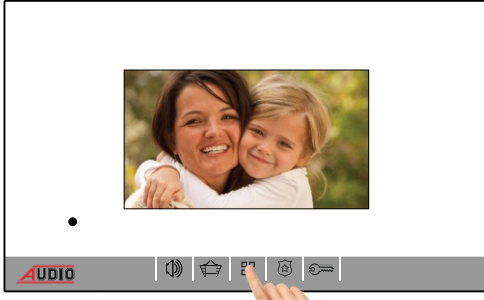

Ekranada görüntü varken ekran ayarı yapılmak istenirse menü giriş butonuna bir kez basılır.



Parlaklık, kontrast, renk seçimleri **yukarı - aşağı** oklar ve seviyeleri ise **sol - sağ** oklar yardımı ile yapılır.



Parlaklık, kontrast, renk ayarları yapıldıktan sonra çıkış menüsü üzerine gelip **onay** butonuna basılır. Böylece yapılan değişiklikler kaydedilmiş olur.

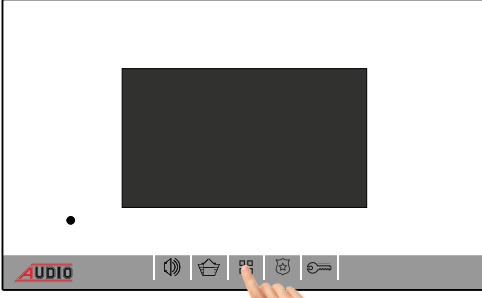

Cihaz kapalı iken menü giriş butonuna basılır.

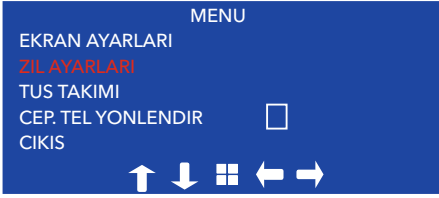

Gelen menü ekranında **aşağı ok** butonuna bir defa basılır. Zil ayarları menüsü kırmızı renk olduğunda **onay** butonuna bir defa basılarak alt menüye girilir.



Gelen menü ekranında zil sesinin seviyesini ayarlamak için **sol** ve **sağ** oklar kullanılır. **Sağ** ok sesi arttırmak, **sol** ok azaltmak içindir.



Aynı menü ekranında zil seçimi yapmak için **aşağı ok** butonuna bir defa basılır. Zil seçimi için **sol** ve **sağ** okları kullanılır. **Sağ** ok bir sonraki melodiyi, **sol** ok bir önceki melodiyi dinleyerek seçmek içindir. Zil seviyesi ve seçimi yapıldıktan sonra çıkış menüsü üzerine gelip **onay** butonuna basılır. Böylece yapılan değişiklikler kaydedilmiş olur.

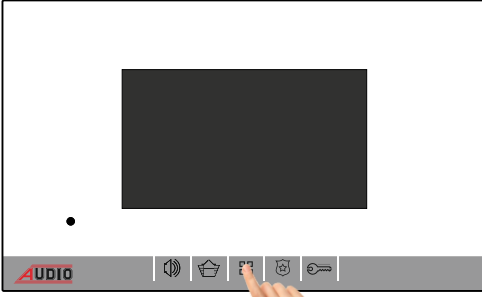

Cihaz kapalı iken menü giriş butonuna basılır.

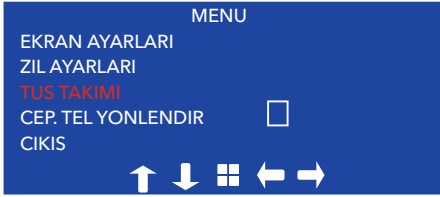

Gelen menü ekranında **aşağı ok** butonuna iki defa basılır. Tuş takımı menüsü kırmızı renk olduğunda **onay** butonuna bir defa basılarak alt menüye girilir.

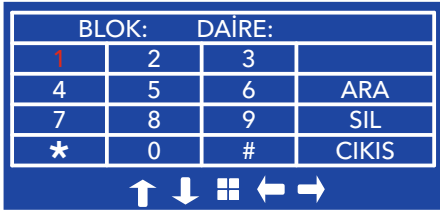

Yön butonları ile aranmak istenen dairenin önce tek haneli blok numarası ardından iki haneli daire numarası girilir.

**Örnek:** 1. blok daire 5'i aramak için yön butonları kullanılarak sırasıyla; kırmızı renk **1** üzerindeki **onay** butonuna bir kez basılır, kırmızı renk **0** üzerindeki **onay** butonuna bir kez basılır, kırmızı renk **5** üzerindeki **onay** butonuna bir kez basılır. Son olarak yön butonları ile kırmızı renk **ARA** üzerindeki **onay** butonuna bir kez basılır. Hat meşgul değil ise karşı tarafın aramayı cevaplama beklenir. Hat meşgul ise ekranda **HAT MESGUL** yazısı görülür ve uyarı sesi duyulur. Bu durumda arama daha sonra tekrar denenmelidir.

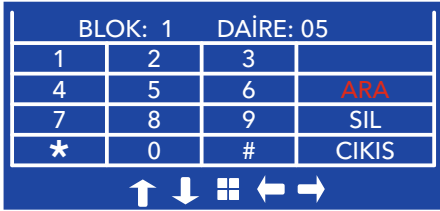

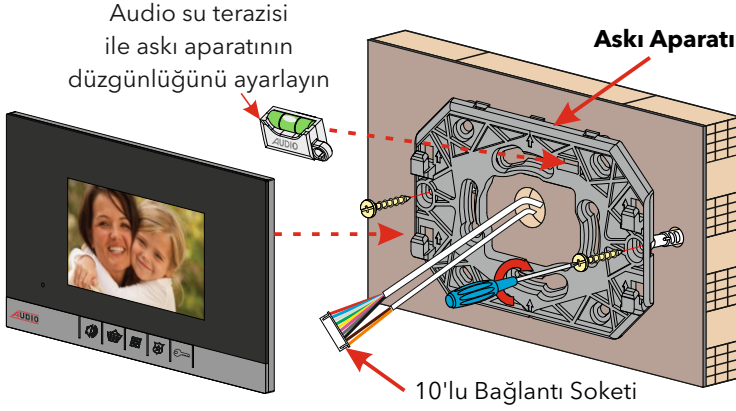

4,3"ve 7" görüntülü diafon için önerilen montaj yüksekliği

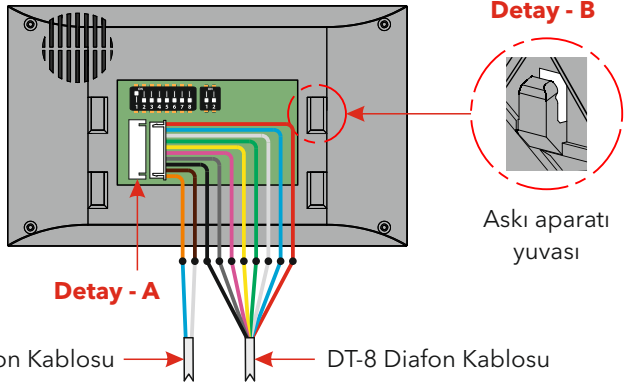
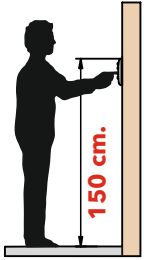

### DUVARA MONTAJ

1. Cihazın arkasına takılı olarak gelen askı aparatı aşağıya doğru çekilerek cihazdan ayrılır.
2. Askı aparatı, duvardaki kablo buatına uygun montajlanabilecek şekilde vida yerleri işaretlenir.

Bunun için; askı aparatı üst hizasının yerden 150 cm. yukarıda ve duvar yüzeyinin de düz olması gerekmektedir.

3. Duvara montaj delikleri delindikten sonra cihaz ile birlikte verilen vida-dübel kullanılarak dübellere deliklere yerleştirilir. Kablo, askı aparatı üzerindeki kablo giriş deliğinden geçirilerek askı aparatı duvara vidalar yardımıyla sabitlenir.

4. Önceden çekilmiş olan diafon kablosu, cihazın yanında verilen 10'lu socketin ilk 8 teli DT-8 kablosu ile rengi rengine, 10'lu socketin son iki teli ise iç zil kablosuna bağlanmalıdır.

5. Bu kablolu socket cihazın arkasındaki socket yuvasına Detay-A'daki gibi takılır.

6. Cihazın askı aparatı yuvaları Detay-B'deki gibi duvardaki askı aparatına denk gelecek şekilde yerleştirilip, cihaz aşağıya doğru çekilerek yuvaya sabitlenir.